

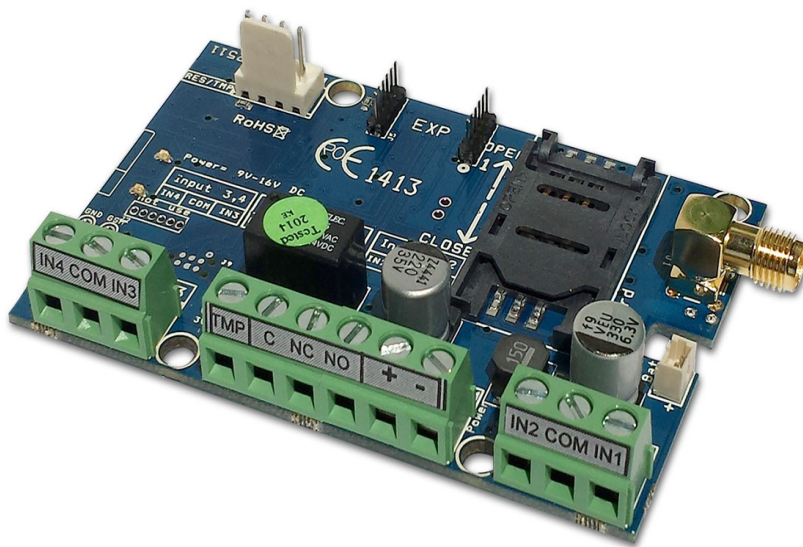

ProCon 4G

TRASMETTITORE PROFESSIONALE GSM/GPRS



MANUALE DI INSTALLAZIONE

Indice

Descrizione e funzionamento	3
Schema 1: Funzionamento del dispositivo.....	3
Parti del modulo	4
Schema 2: Struttura del dispositivo.....	4
Schema 3: Collegamento dei morsetti.....	4
Schema 4 : Inserimento della scheda SIM.....	4
Installazione	5
Specifiche tecniche.....	5
Istruzioni per l'installazione.....	5
Segnali LED.....	6
Collegamento modulo (PC)	6
Collegamento con la chiavetta USB	6
Collegamento con l'adattatore Bluetooth.....	7
Programmazione via PC	7
Istruzioni per il collegamento.....	8
La struttura del programma.....	8
Controllo dello stato modulo.....	9
Disattivazione della richiesta PIN.....	9
Rilettura lista eventi.....	10
Rilettura del livello GSM.....	10
Parametri.....	10
Rubrica.....	11
ID Chiamante.....	11
Impostazione delle fasce orarie.....	12
Attivazione/disattivazione controllo uscita.....	12
Ingressi.....	13
Schema 5: Collegamento Normalmente Aperto (NA) e Normalmente Chiuso (NC).....	13
Messaggi vocali.....	14
Uscita (Out).....	14
Schema 6: EXP Relay ed EXP Relay3.....	15
Tamper.....	15
Alimentazione.....	16
Life Test.....	16
Anti Jammer System (AJS).....	16
Notifica su arma/disarma.....	17
Exp Alarm- Scheda di espansione con funzioni centrale di allarme GSM.....	17
Schema 7: Collegamento scheda di espansione centrale di allarme.....	17
Contact ID (chiamata vocale).....	17
Contact ID.....	18
GPRS.....	18
Altro.....	18
Programmazione via smartphone	19
Avvio applicazione.....	19
Collegamento al modulo.....	20
Il menù.....	20
Programmazione via comandi SMS	20
La lista dei comandi SMS.....	21
Esempi comandi SMS:.....	22
Vista compatta per comando cancello GSM	23

Descrizione e funzionamento

Il modulo GSM/GPRS è utilizzabile per comandare dispositivi elettronici da remoto (per esempio.: apertura cancello, comando riscaldamento), come complemento di centrali di allarme oppure anche da mini-centrale di allarme autonoma. Il modulo dispone di 4 ingressi ed 1 uscita relé incorporata (tipo relé: NO/NC). Il modulo è espandibile con ulteriori uscite e funzioni utili. Il dispositivo può inviare una notifica SMS e/o chiamata vocale fino a 8 numeri telefonici. La notifica può essere generata da un segnale in arrivo da uno dei quattro dispositivi di input, da errore di alimentazione, sabotaggio oppure inserimento/disinserimento del modulo GSM. Alle diverse notifiche si possono associare diversi messaggi vocali i quali vengono attivati al momento in cui si risponde alla chiamata.

La lunghezza di questi messaggi non può superare gli 8 secondi. Per i messaggi vocali è possibile aggiungere un messaggio di intestazione di lunghezza massima pari a 15 secondi. L'uscita è comandabile tramite una chiamata gratuita senza limiti per quanto riguarda i numeri di telefono associati a tale operazione. Per l'identificazione ID chiamante i numeri si possono salvare nella memoria interna del modulo (in questo caso si possono indicare massimo 1000 numeri di telefono) oppure nella memoria della scheda SIM. Per motivi di sicurezza si consiglia di utilizzare il comando **SOLO** tramite identificazione ID chiamante.

L'uscita è controllabile anche tramite comando inviato come SMS. Il comando può sovrascrivere la configurazione attuale dei comandi registrati nel modulo o aggiungere un comando nuovo, se necessario, rispetto a quelli già configurati:

in caso di uscita bistabile, per esempio, inviare un comando di controllo per la durata di 10 secondi. Le uscite sono comandabili tramite codici sonori DTMF, cioè tramite gli impulsi sonori collegati ai pulsanti del telefono.

In questo caso bisogna ricordarsi che la risposta del modulo a tale chiamata avrà un costo aggiuntivo. Le uscite del modulo sono comandabili separatamente. Il modulo è in grado di memorizzare 16 000 operazioni - eventi in cui vengono memorizzati gli stati degli ingressi e delle uscite, la mancanza di alimentazione, le informazioni relative alla rete GSM, le chiamate ed i messaggi in arrivo ed in uscita. L'input TMP del modulo può essere usato come segnalatore di sabotaggio con possibilità anche di settaggi outputs. L'Anti Jammer System incorporato (AJS) assicura una protezione contro i segnali disturbatori GSM. Il calo drastico oppure la caduta della connessione con la rete GSM generano un allarme immediato. In questo caso, con l'aiuto della rete disponibile il modulo tenta di inviare le notifiche relative ai numeri di telefono associati a tale evento. In questo caso l'output può generare anche un comando di attivazione di, per esempio, una sirena d'allarme posizionata all'esterno dell'edificio.

Se si utilizza il modulo GSM come sistema di allarme autonomo si possono avere 4 zone alle quali è possibile associare differenti Contact ID o codici zona e diverse modalità di input possono esservi associate a seconda delle necessità (24/7, ritardi..) Grazie al Pannello di Espansione (Exp Alarm) è possibile avere un feedback tramite Led dello stato armato/disarmato del modulo, così come un richiamo sonoro tramite piezo in caso di inserimento-disinserimento dell'allarme o di evento d'allarme in quanto tale.

Il modulo oltre al voltaggio dell'alimentazione controlla costantemente anche il livello del segnale GSM.

Queste rilevazioni possono essere visualizzate, anche tramite registrazioni scandite ogni ora, con l'aiuto del software di programmazione e sorveglianza e quindi visualizzati e stampati, all'occorrenza, in un grafico. Al modulo è possibile collegare ulteriori uscite con l'aiuto delle schede di espansione EXP Relay oppure EXP Relay3. Per utilizzare il modulo GSM come una centrale di allarme autonoma bisogna collegare la scheda di espansione Exp Alarm.

Il modulo è programmabile via SMS, menù vocale, PC oppure Android.

Il ProCon 3G non ha un decodificatore DTMF! Pertanto, le uscite non possono essere controllate dal tono DTMF tramite la tastiera del cellulare). Inoltre, le chiamate non possono essere confermate dal simbolo cancelletto (#)

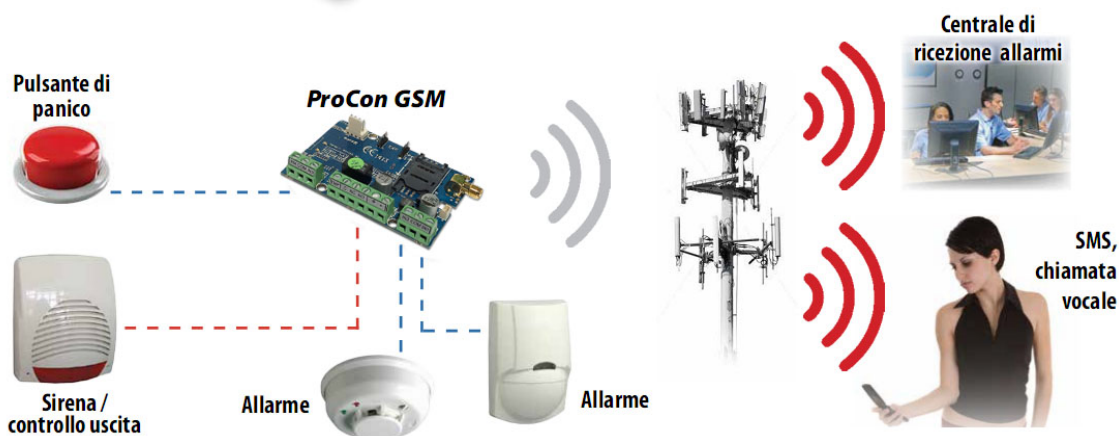

1: Funzionamento del dispositivo/Parti del modulo

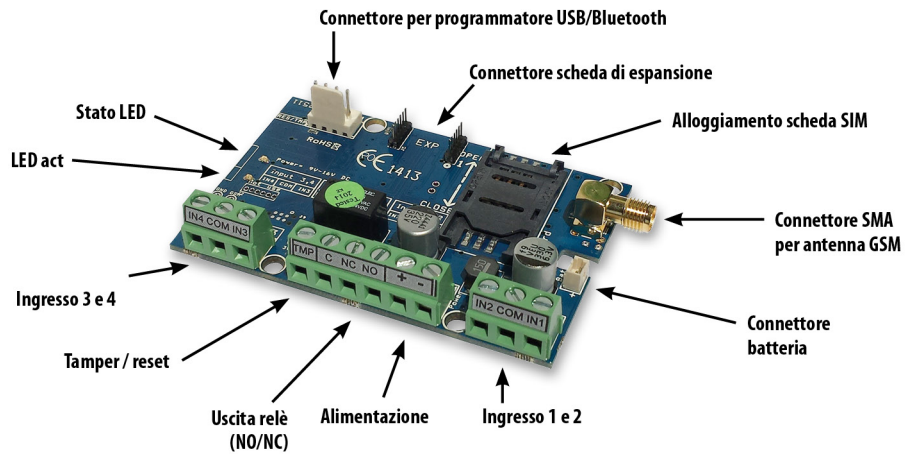

Schema 2: Struttura del dispositivo

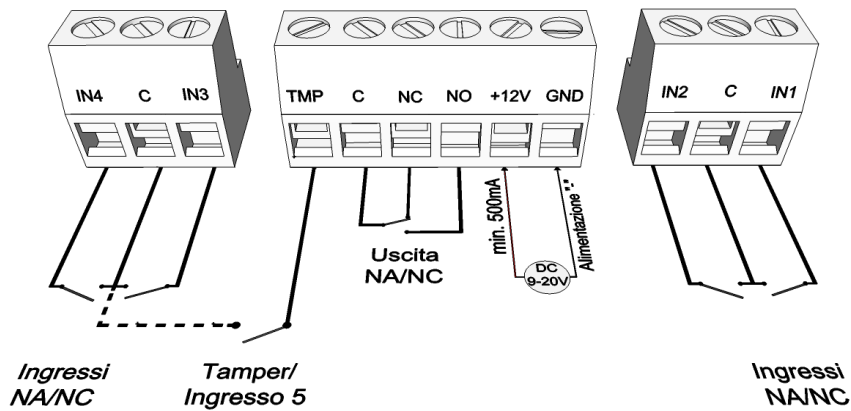

Schema 3: Collegamento dei morsetti

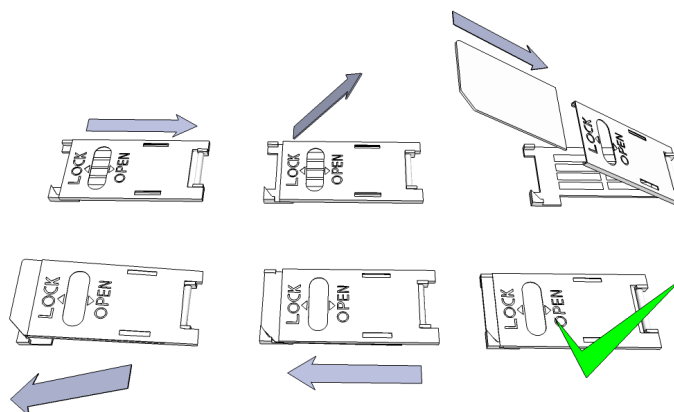

Schema 4 : Inserimento della scheda SIM

Installazione

Specifiche tecniche

- Alimentazione: 9-20 VDC
- Consumo in Standbay: 30 mA
- Consumo massimo: 700 mA
- Caricabilità uscita relé: max. 20V / 500 mA
- Modulo GSM utilizzato: SIMCOM 900
- Frequenze GSM supportate: GSM 850 / EGSM 900 / DCS 1800 / PCS 1900 (Multi- Band)
- Scheda SIM: supporto per tutti i servizi
- Antenna GSM: Connettore SMA (inclusa)
- Dimensioni scheda: 78×51×20 mm, in scatolata: 132×128×32 mm
- Temperatura di esercizio: -20 °C – +50 °C

Istruzioni per l'installazione

1. Verificare il livello di segnale GSM con il proprio telefono cellulare. È possibile che il livello del segnale non sia sufficiente nel punto desiderato. Se così fosse, modificare la collocazione del dispositivo prima dell'installazione. Posizionare il dispositivo lontano da sorgenti di interferenze elettromagnetiche, come i motori elettrici o il trasformatore del sistema di allarme.
Non installare il dispositivo in luoghi a rischio di contatto con l'acqua o altamente umidi.
2. Collegamento antenna: l'antenna deve essere collegata ad un connettore SMA. In caso di segnale debole utilizzare un'antenna di maggior guadagno. Modificando la collocazione dell'antenna è possibile migliorare il livello del segnale GSM.
3. **Disattivare la richiesta PIN, la segreteria telefonica e la notifica chiamata sulla scheda SIM.**
Occasionalmente una scheda SIM appena acquistata necessita di attivazione, solitamente effettuando una chiamata.
4. Verificare la data di scadenza della SIM, il credito e gli eventuali limiti servizio.
La funzione di identificazione del chiamante deve essere attivata sulla scheda SIM. In alcuni casi non è attivata come impostazione predefinita.
5. Inserire la scheda SIM nell'alloggiamento.
6. I connettori devono essere collegati secondo lo schema di collegamento. **ATTENZIONE** al collegamento del diodo di protezione utilizzato dal relé.
7. Se utilizza l'OC relé prestare maggior attenzione. Provvedere alla protezione contro sovratensione e nel caso rivolgersi ad un esperto.
8. Assicurarsi che l'alimentazione sia sufficiente per il funzionamento del modulo. Attenzione alla polarità!
In caso di polarità inversa il modulo non si avvia e si può danneggiare.
9. Il dispositivo è pronto ad essere collegato all'alimentazione.
10. Nel caso **Collegare al modulo solo la batteria acquistata da noi!**
11. Dopo il collegamento all'alimentazione, il LED rosso si accende, ad indicare che il dispositivo sta cercando di contattare la torre GSM. (Questa operazione può durare circa un minuto.)
12. Quando il LED rosso si spegne ed il LED verde si lampeggia, il modulo è pronto per funzionare ed è connesso alla rete. Il numero dei lampeggi indica il livello del segnale GSM.

Il programmatore USB può assicurare l'alimentazione necessaria per la programmazione.

Segnali LED

Le segnalazioni LED indicano lo stato del modulo GSM, il livello di segnale GSM e gli eventuali errori. Per lampeggi si intendono il numero dei lampeggi LED tra due pause.

- Il LED verde indica lo stato del livello del segnale GSM secondo la seguente tabella:

Numero lampeggi	Qualità del livello
1	Scarso
2	
3	Sufficiente
4	Buono
5	Eccellente
Acceso fisso	Connessione GSM rifiutata

- L'act LED (rosso) acceso indica l'operazione di l'inizializzazione, ossia i controlli iniziali da parte del modulo.
- In altri casi il led acceso segnala altri eventi in corso, ossia ricezione o invio di un SMS o di una chiamata vocale)
- Se i LED rosso e verde lampeggiano contemporaneamente si indica la presenza di qualche errore:

Numero lampeggi	Guasto
1	Inizializzazione
2	Modulo GSM difettoso
3	Scheda SIM non inserita
4	Scheda SIM bloccata tramite PIN
10	Modalità modem

- L'alternarsi del LED rosso e del LED verde indica il ripristino delle impostazioni di fabbrica („RESET”).

Collegamento al modulo tramite PC

Collegamento con la chiavetta USB

1. Collegare la chiavetta USB al connettore *Program* del modulo
2. I nuovi adattatori USB sono in grado di assicurare l'alimentazione necessaria per la programmazione del modulo GSM.
3. Collegare il connettore USB ad una porta USB del PC con l'aiuto del cavo prolunga.
4. **ATTENZIONE! Il sistema Windows XP offre di installare automaticamente il driver.**
5. Importante che l'installazione venga eseguita **con l'aiuto del driver presente nella chiavetta USB** e non tramite il sistema.

Installazione manuale del driver USB in 10 passi

- ✓ Scaricate il driver necessario dal nostro sito oppure se avete acquistato un KIT USB avviatelo dalla cartella USB driver del CD.
- ✓ Utilizzare il driver compatibile con il vostro sistema (32 oppure 64 bit)
 - Pannello di controllo → Sistema
 - (Nel sistema Windows XP accanto al nome si vedrà x64 Edition/versione”)
- ✓ Collegare la chiavetta USB al computer
- ✓ Disattivare l'installazione automatica offerta dal sistema
- ✓ Aprire **Pannello di controllo** → Sistema → Hardware **Gestione dispositivi**
- ✓ In questa finestra cercare tra gli altri dispositivi **il dispositivo sconosciuto** (in questo caso è **USB Serial port**). Se non si vede il dispositivo avviare „Ricerca cambiamenti hardware” (menù superiore in questa finestra)
- ✓ Cliccando due volte sul dispositivo sconosciuto vengono visualizzate le proprietà del dispositivo.
- ✓ Avviare l'aggiornamento del driver

- ✓ Selezionare nella finestra avviata dove salvare il driver e poi selezionare la cartella della versione 32 bit oppure quella della versione 64 bit.
- ✓ Cliccare sul pulsante **Avanti** ed avviare l'installazione

6. Aprire **Dispositivi e stampanti** (Sistema → Proprietà → Hardware → **Gestione dispositivi**)
7. Cercare in Porte il dispositivo USB Serial port (COM...)
 1. Se necessario, per reinstallare il driver, cliccare sul dispositivo poi elimina il driver e seguire le indicazioni di sopra.
8. Aprire il software di programmazione
9. Bisogna impostare nel software di programmazione il valore tra parentesi [USB Serial port (COM...)]
10. Appena effettuata la connessione apparirà il pulsante **Avvia** accanto al nome del modulo collegato.

Collegamento con l'adattatore Bluetooth

1. Collegare l'adattatore Bluetooth al modulo GSM e poi assicurare l'alimentazione
2. Sul dispositivo scelto (PC oppure smartphone) attivare la connessione Bluetooth.
3. Cercare l'adattatore Bluetooth con l'aiuto del vostro dispositivo
4. Dopo aver trovato l'adattatore abbinare il PC/smartphone all'adattatore tramite il codice **1234**
5. *Cercare il numero port COM (Di solito Proprietà -> Hardware).*
6. Ad abbinamento avvenuto si può trovare il programma con il nome **GSM Programmer**.
7. Nel software di programmazione scegliere il numero del port oppure scegliere la **Ricerca port automatica**
8. Collegare al modulo GSM.

Nel caso abbiate il sistema operativo Windows 8 il software va avviato in modalità Windows XP SP2/SP3 (Pulsante destro del mouse sull'icona del software → Proprietà → Compatibilità)

Se la connessione è effettuata apparirà il pulsante **Avvia** accanto al nome del modulo GSM collegato e poi il LED verde del modulo comincia a lampeggiare.

Appena effettuata la connessione tra l'adattatore ed il computer oppure il telefono si può cominciare la configurazione del modulo:

- **Cliccando su *Avvia* il software rilegge la configurazione attuale del dispositivo**
- **Cliccando su *Avvia/Configurazione di fabbrica* vengono ripristinate le impostazioni di fabbrica (in seguito ad una conferma)**
- **Tramite applicazione Android vengono sempre rilette le impostazioni**

Programmazione via PC

- In caso di programmazione via PC utilizzate il software per programmazione ProRead scaricabile gratuitamente dal nostro sito oppure se avete acquistato l'USB kit trovate il CD insieme alla chiavetta USB ed il cavo di prolunga.
- Il programma si può utilizzare senza previa installazione
- E' compatibile con i sistemi operativi Windows XP, 7 e 8
- Assicuratevi di utilizzare la versione più aggiornata del software!
- Prima della configurazione del modulo si consiglia di fare l'aggiornamento del firmware.

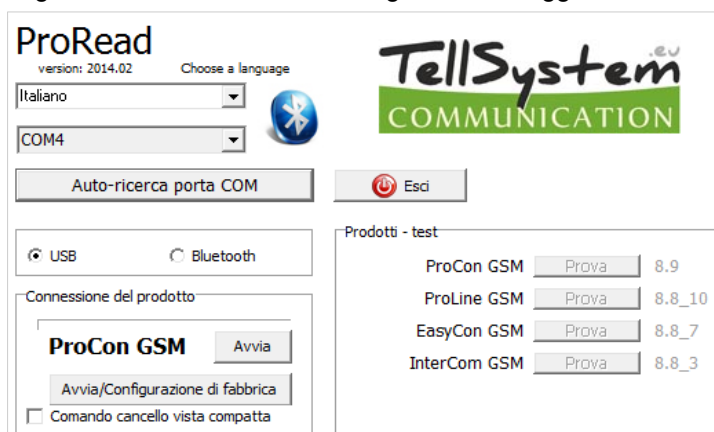

Istruzioni per il collegamento

- Scegliere il tipo di connessione per programmare il modulo GSM: tramite USB oppure Bluetooth.
- Sotto il menù delle lingue si può scegliere la porta COM per la comunicazione (nella foto COM4) . Questo valore si trova (in caso di sistema operativo Windows) Gestione dispositivi -> Dispositivo collegato porta COM. Se non riesce a trovare il numero della porta cliccare su **Autoricerca porta COM**. La ricerca porta COM può richiedere alcuni minuti.
- Collegato al modulo apparirà il nome del prodotto collegato.
- Cliccando sul pulsante **Avvia** il software si connette al modulo e rilegge la configurazione.
- Cliccando su **Avvia/Impostazione di fabbrica** il modulo ripristina i valori default. (Il software prima di eseguire l'operazione chiede conferma se questa funzione non è stata disattivata precedentemente).
- È possibile avere una panoramica delle diverse funzioni del software senza connettere il dispositivo: basta cliccare sul pulsante **Prova** accanto al nome di uno dei moduli. In questa modalità è possibile testare le differenti configurazioni ed anche pre-programmare il modulo stesso

La struttura del programma



- Il menù superiore:
 - Servizio: Include le impostazioni di base (per esempio.: visualizzazione dello stato del modulo, riletture della lista eventi, disattivazione della richiesta PIN, aggiornamento firmware)
 - File: Salvataggio e caricamento della configurazione
 - Manuali: Schemi di collegamento
 - Impostazioni: Dimensioni della finestra, disattivazione delle domande
 - Lingua: Selezione della lingua tra: inglese, ungherese, italiano, tedesco, slovacco, sloveno, olandese, ceco, finlandese, rumeno.
 - Contatti: Numero di telefono, indirizzo e-mail ecc.
 - GSM: chip GSM (Chip SIM900), visualizzazione delle informazioni GSM e qui si può indicare il numero di telefono centro servizio SMS.
- Nella pagina principale (**Parametri**) cliccando su **Sincronizzazione orologio** l'orologio interno del modulo viene sincronizzato all'orologio del computer. Dopo aver collegato il modulo GSM alla rete verrà eseguita la sincronizzazione automaticamente.
- Di sotto si trovano i pulsanti **Rilettura** ed **Invia** che servono per rileggere e modificare la configurazione del dispositivo. Questi pulsanti sono visibili su tutte le schede tranne la scheda **ID chiamante**. Si consiglia di inviare i comandi di configurazione in più riprese tramite il pulsante **Invia**.

Prima di inviare la configurazione assicurarsi che non verrà generato un allarme. Prima controllare lo stato attuale del modulo. (*Servizio*).

- Con il pulsante *Riavvia* è possibile riavviare il dispositivo. Dopo il monitoraggio si consiglia di riavviare il modulo.
- Nel menù di seguito troverete le seguenti informazioni:
 - Il numero del port di comunicazione
 - Il nome del modulo GSM
 - Il numero della versione firmware
 - Note relative all'operazione in corso
 - Data dell'aggiornamento del software

Controllo dello stato modulo

Stato del dispositivo

TellSystem^{EU}
COMMUNICATION

IN1: OFF ON OUT1: OFF ON Tamper: OFF ON Segnale

IN2: OFF ON OUT2: Alimentazione: OFF ON

IN3: OFF ON Out3: KI BE Arma/Disarma: OFF ON

IN4: OFF ON Out4: 64%

Cod. Contact-ID:

Stato del GSM:

Esci

Per visualizzare lo stato del modulo cliccare su **Servizio** → **Stato del dispositivo**

Verranno visualizzate le seguenti informazioni:

- Stato ingressi
- Stato uscite
- Tamper
- Errori alimentazione
- Stato armato/disarmato del modulo GSM
- Visualizzazione di un eventuale errore/evento (per esempio.: scheda SIM non inserita, scheda SIM bloccata)
- Invio Contact ID (ad un istituto di vigilanza), controllo dei processi (per esempio.: stato Handshake)
- Stato connessione GSM (per esempio.: Connesso alla rete, Roaming, No connessione, Connessione rifiutata)
- Livello GSM attuale

Disattivazione della richiesta PIN

Si prega di inserire il PIN della scheda SIM

OK Cancel

software effettua la disattivazione.

Prima di inserire la scheda SIM nel dispositivo **disattivare la richiesta PIN**

- Se non è stato fatto prima è possibile farlo anche direttamente nel software **Servizio** → **Disattivazione PIN**
- Apparirà la finestra di sinistra in cui inserita il codice attuale il

Rilettura lista eventi

Leggi la lista eventi					
EVENTO	DATA	GSM 0-31	Rete GSM	Note,parametri	
802	Microcontroller START/REI:2011.01.01. 00:00:04	0	Non connesso		
803	Microcontroller START/REI:2011.01.01. 00:00:04	0	Non connesso		
804	Microcontroller START/REI:2011.01.01. 00:00:04	0	Non connesso		
805	Microcontroller START/REI:2011.01.01. 00:00:04	0	Non connesso		
806	Microcontroller START/REI:2011.01.01. 00:00:04	0	Non connesso		
807	Microcontroller START/REI:2011.01.01. 00:00:04	0	Non connesso		
808	Microcontroller START/REI:2011.01.01. 00:00:04	0	Non connesso		
809	OUT2	2012.10.18. 13:46:48	0	Non connesso	On
810	IN1	2012.10.18. 13:46:48	0	Non connesso	
811	Microcontroller START/REI:2011.01.01. 00:00:04	0	Non connesso		
812	Armato	2011.01.01. 00:00:23	0	Non connesso	Ext Panel
813	Disarmato	2011.01.01. 00:00:23	0	Non connesso	Ext Panel
814	Armato	2011.01.01. 00:00:09	0	Non connesso	Ext Panel
815	Microcontroller START/REI:2011.01.01. 00:00:04	0	Non connesso		
816	GSM registrato	2012.10.17. 13:05:15	19	Connesso	IMEI:012207005203556 SW:08.7
817	Microcontroller START/REI:2011.01.01. 00:00:04	0	Non connesso		
818	GSM registrato	2012.10.12. 15:12:53	31	Connesso	IMEI:012207005203556 SW:08.7
819	Microcontroller START/REI:2011.01.01. 00:00:04	0	Non connesso		
820	GSM registrato	2012.10.12. 15:04:15	31	Connesso	IMEI:012207005203556 SW:08.7
821	Microcontroller START/REI:2011.01.01. 00:00:04	0	Non connesso		
822	OUT2	2012.10.12. 14:24:13	31	Connesso	Off
823	IN1	2012.10.12. 14:24:13	31	Connesso	Restore
824	OUT2	2012.10.12. 14:24:12	31	Connesso	On
825	IN1	2012.10.12. 14:24:12	31	Connesso	
826	GSM registrato	2012.10.12. 14:23:39	31	Connesso	IMEI:012207005203556 SW:08.7
827	Microcontroller START/REI:2011.01.01. 00:00:04	0	Non connesso		
828	IN1	2012.10.12. 14:02:02	23	Connesso	Restore
829	OUT call (successful)	2012.10.12. 14:01:53	31	Connesso	+36203139700
830	IN1	2012.10.12. 14:01:24	28	Connesso	
831	GSM registrato	2012.10.12. 14:00:57	28	Connesso	IMEI:012207005203556 SW:08.7
832	Microcontroller START/REI:2011.01.01. 00:00:04	0	Non connesso		
833	Microcontroller START/REI:2011.01.01. 00:00:04	0	Non connesso		
834	Microcontroller START/REI:2011.01.01. 00:00:04	0	Non connesso		
835	Microcontroller START/REI:2011.01.01. 00:00:04	0	Non connesso		

Per rileggere la lista eventi cliccare su **Servizio** → **Leggi la lista eventi**:

- Il dispositivo è in grado di memorizzare 16.000 eventi in modo FILO (First in - last out)
- La lista eventi può essere salvata in un file „csv”.
- Nella colonna **Evento** si trova il nome dell'evento memorizzato
- Nella colonna **Data** viene indicata la data precisa dell'evento memorizzato (anno, mese, giorno, ora, minuto, secondi). Attenzione! La data sarà precisa solo se l'orologio interno è stato sincronizzato con l'orologio del computer oppure con la rete GSM. L'aggiornamento viene eseguito dal modulo automaticamente quando si connette alla rete dell'operatore.
- **GSM 0-31** indica il livello del segnale GSM . Il valore 31 indica il livello migliore, lo 0 è lo stato senza connessione di rete.
- La colonna **Rete** indica lo stato del livello di segnale GSM nel momento della registrazione.
- Nella colonna **Note/parametri** vengono registrati ulteriori informazioni.
- Per visualizzare la lista bisogna cliccare sul pulsante **Lettura calendario eventi**.
- Prima verranno visualizzati gli eventi più recenti e poi quelli più vecchi.
- Se non abbiamo bisogno della lista completa possiamo interrompere la rilettura cliccando su **Interrompi la lettura**.
- La lista riletta è esportabile in una tabella „csv” (Excel)

Rilettura del livello GSM

Sullo stato del livello di segnale GSM viene visualizzato un grafico

- Per visualizzare il livello del segnale GSM attuale cliccare su **Servizio** → **Segnale GSM**
- Cliccare su **Leggi** per visualizzare i valori
- I valori vengono visualizzati in un diagramma. Il valore 31 è il livello più alto.
- Il diagramma è ingrandibile con il pulsante sinistro del mouse

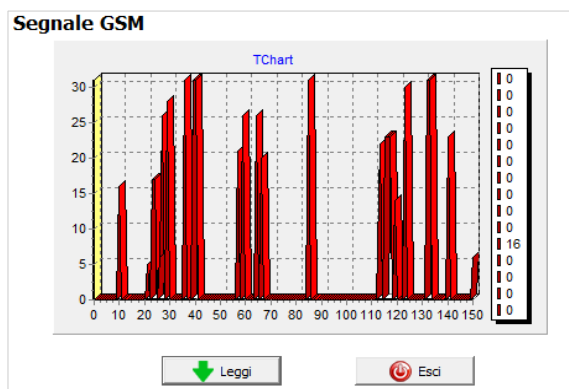

Parametri

Informazioni generali

Nome del cliente:

Nome utente:

Numero di telefono GSM:

Modello di centrale:

Tipo di dispositivo GSM:

Data di installazione:

Si

possono indicare informazioni utili sul modulo GSM installato: il nome del cliente, indirizzo dell'installazione, il numero di telefono della scheda SIM inserita nel modulo ed il tipo della centrale di allarme collegata.

- I dati vengono memorizzati nel modulo.
- Compilarlo può essere utile per ulteriori operazioni di manutenzione.

Rubrica

- Nella **Rubrica** si possono inserire i numeri di telefono ove il modulo invierà le notifiche SMS/chiamata vocale. **I numeri devono essere inseriti con il prefisso internazionale.**
(Per es.:+393361234567 oppure 00393361234567)
- Si possono impostare al massimo 8 numeri di telefono
- Nelle ulteriori schede ai questi numeri saranno associate le diverse funzioni.
- Questa lista è modificabile anche via comandi SMS.
- Sintassi: TELx=Numero di telefono” in cui „x” indica il numero del numero di telefono
(Per es: 1234TEL1=+393361234567, 1234TEL2=+3333604564323)

Rubrica contatti

Inserire i numeri da contattare:

Telefono 1.: +393471234567

Telefono 2.: +393351234567

Telefono 3.: +393287654321

Telefono 4.: _____

Telefono 5.: _____

Telefono 6.: _____

Telefono 7.: _____

Telefono 8.: _____

ID Chiamante

Identificazione del numero di telefono

memoria del modulo | memoria della scheda SIM | Time Zona

	Telefono
1	+39 123456789
2	
3	
4	
5	
6	
7	
8	
9	
10	
11	

Comando uscita 1
 Comando uscita 2
 Comando uscita 3
 Comando uscita 4
 Arma/disarma
 Non richiede il codice di sicurezza
 Comando DTMF
 Time Zona1
 IN4 Disabled
 IN3 Enabled
 +39 123456789

Carica dal file

Salva nel file

Rilettura numeri dalla memoria

Memorizzazione dei numeri nella memoria

Ricerca

- In **ID Chiamante** si possono indicare i numeri abilitati a controllare le uscite
- I numeri possono essere salvati nelle memoria interna del modulo (1000 numeri) oppure nella memoria della scheda SIM.
- Se si utilizza la memoria interna del modulo i corrispondenti numeri all'interno scheda SIM possono essere disattivati.
- Prima di modificare la lista rileggere i numeri dalla memoria con il pulsante **Rilettura numeri dalla memoria**. Per salvare i numeri nella memoria cliccare su **Memorizzazione dei numeri nella memoria**.
- I numeri devono essere in formato internazionale con il prefisso +39.** (per esempio: +3933301234567).
- I numeri registrati possono essere salvati, modificati ed aperti nel file .csv.
- I numeri possono essere associati alle uscite
- L'uscita del modulo GSM è comandabile anche tramite codici DTMF, quindi con i pulsanti 1,2,3,4 del telefono. Il modulo può essere anche attivato o disattivato tramite codici DTMF.
- La lista dei numeri è modificabile anche via comandi SMS.
ADD=Numero di telefono (aggiungere un numero) e **DEL=Numero di telefono** (Cancellare un numero)
(Esempio: 1234ADD=+39321234567, 1234DEL=+39321234567)
- Il ProCon 3G non è in grado di controllare le uscite tramite toni DTMF.**

IMPORTANTE:

Inserendo lo spunto in “ Disattivazione menu vocale” nella scheda “ Altro”>Altre Impostazioni>Generale eviterà che il modulo risponda alla chiamata di un numero non registrato chiedendo il codice di sicurezza.

La chiamata verrà così semplicemente rifiutata.

Ricordarsi di **cancellare perfettamente** , nel caso fosse necessario, un numero telefonico dalla lista ID Chiamante per evitare che il modulo accetti la chiamata da un'altra utenza che abbia in comune proprio le cifre non cancellate per errore nella suddetta lista.

Impostazione delle fasce orarie

Identificazione del numero di telefono

memoria del modulo | memoria della scheda SIM | Time Zona

Start Time Stop Time
0 hour 0 min 0 hour 0 min
Zona1

Start Time Stop Time
0 hour 0 min 0 hour 0 min
Zona2

Start Time Stop Time
0 hour 0 min 0 hour 0 min
Zona3

Si possono indicare fino a 3 fasce orarie giornaliere in cui un numero di telefono può controllare l'uscita del modulo GSM.

Gli intervalli possono essere registrati nella *Memoria interna*. La funzione alla quale viene associato il numero di telefono può essere selezionata nella colonna a destra, accanto ai numeri di telefono.

L'uscita può essere attivata dal numero di telefono solo nell'intervallo prestabilito.

Attivazione/disattivazione controllo uscita

IN3 Enabled: Tramite l'ingresso IN3 è possibile attivare la gestione dell'uscita per i numeri di telefono che in quell'intervallo non potrebbero comandare l'uscita.

IN4 Disabled: Tramite l'ingresso IN4 è possibile togliere l'autorizzazione dei numeri abilitati per la gestione dell'uscita.

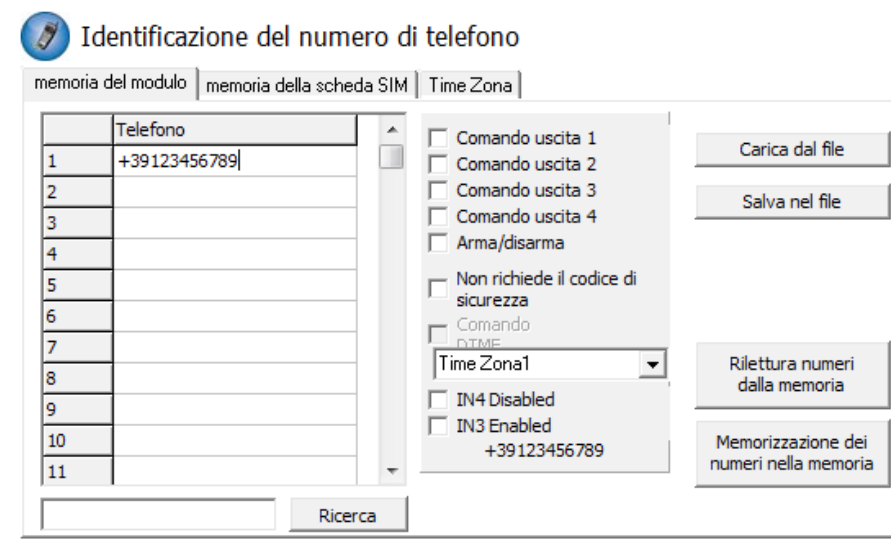

Ingressi

Il modulo GSM dispone di 4 ingressi. Prima della configurazione date un'occhiata ai collegamenti degli ingressi. I 4 ingressi sono configurabili individualmente.

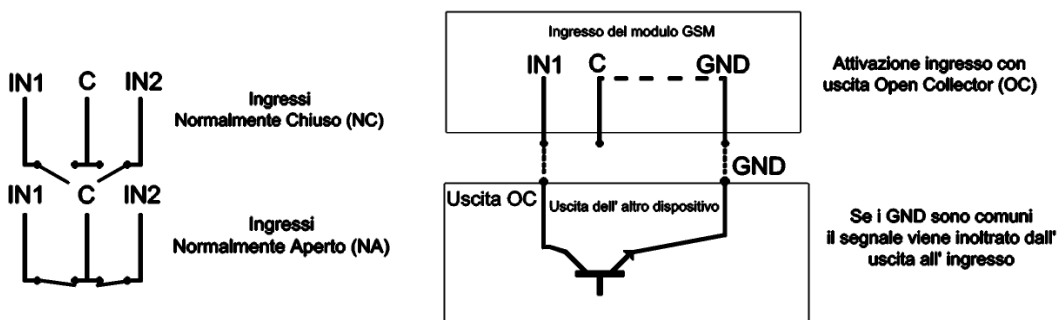

Schema 5: Collegamento Normalmente Aperto (NA) e Normalmente Chiuso (NC)

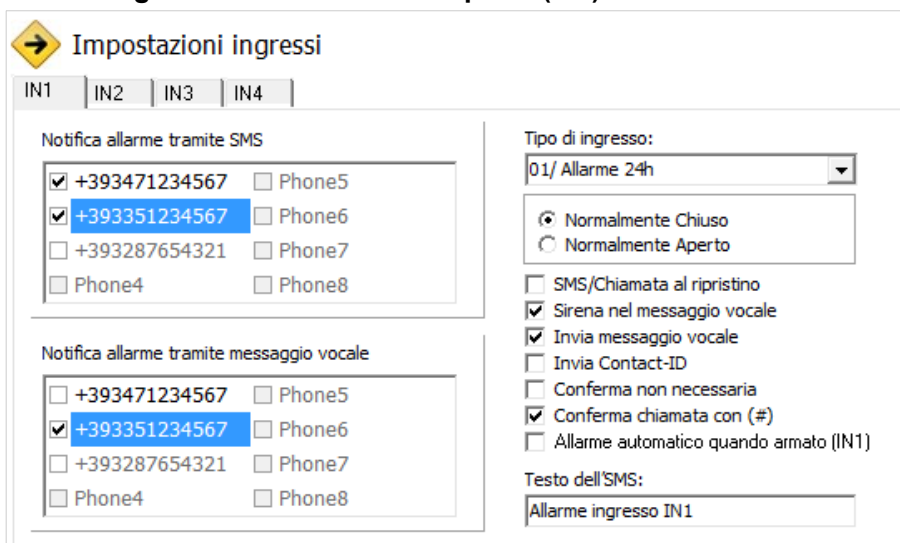

Indicazioni sull'uso dei messaggi vocali e messaggi di testo – SMS impostabili in questa scheda:

In questa scheda si possono configurare insieme l'invio del messaggio di testo e del messaggio vocale (suono di una sirena, messaggio vocale preregistrato o creato dall'utente): il modulo di default invierà prima gli sms, quindi le chiamate

vocali

Il messaggio di testo non può essere rifiutato ma potrebbe **NON** essere notato dall'utente.

La chiamata ha più probabilità di successo come vettore dell'informazione (notifica allarme)

Consigliamo quindi anzitutto di assegnare al numero da cui verranno inviate le notifiche di allarme (ossia al numero telefonico della SIM inserita nel modulo) un nome opportuno nella rubrica (ossia nella rubrica dello smartphone di chi riceverà tali chiamate/messaggi) che aiuti ad **identificare subito** l'importanza dell'informazione in arrivo.

Altre indicazioni utili si possono offrire tramite l'intestazione del messaggio vocale - nel caso vengano usati diversi moduli GSM o per dare maggior risalto all'informazione vocale contenuta nel messaggio - che seguirà, appunto, l'intestazione.

Scegliendo "Sirena nel messaggio vocale", si ascolterà il suono della sirena per un totale di 25 secondi.

Selezionando anche "Invia messaggio vocale" il suono della sirena durerà solo 5 secondi per lasciare al messaggio vocale l'attenzione necessaria (il messaggio avrà una durata pari a 8 secondi pari ad una frase che conterrà almeno da 5 a 7 parole).

Ricordarsi ovviamente, nel corso della selezione dei numeri a cui inviare una **notifica via SMS**, di **NON indicare numeri telefonici fissi**

Il Contact ID ovviamente sarà inviato SOLO via SMS (vedere scheda "Contact ID" Impostazione centrale di Ricezione Allarmi nel software ProRead)

- **Nel menu a tendina del Tipo di ingresso** si può selezionare la modalità di funzionamento dell'ingresso:
 - 00/Non utilizzato: è possibile spegnerlo
 - 01/24h: il modulo invia sempre notifica a tutti i contatti selezionati indipendentemente dallo stato del modulo
 - 02/ : riservato per ulteriori sviluppi
 - 03/Allarme istantaneo: questo input invia l'allarme solo se il modulo GSM è attivato.
 - 04/Allarme ritardato: se attivato, il comando avvia un "conto alla rovescia" durante il quale è possibile intervenire per disattivarlo. Altrimenti invia notifica dell'attivazione allarme dopo un tempo pari al parametro "Ritardo allarme" – ossia alla durata del ritardo allarme pari alla durata del conteggio alla rovescia- (Scheda **Altro – Altre impostazioni**).
 - 05/ Chiave On/Off: Comando per armare/disarmare controllato **SOLTANTO** mantenendo la chiave inserita. Si suggerisce normalmente lo stato „chiuso”, in modo che, per esempio, il taglio malintenzionato di un cavo generi un allarme .
- L'ingresso può essere settato come normalmente chiuso (NC) oppure normalmente aperto (NA).
- È possibile ricevere **notifica SMS sul ritorno** dell'ingresso al suo stato settato come normale, usuale.
- Se si seleziona **Suono della Sirena come messaggio vocale** il messaggio durerà 25 secondi, mentre se si seleziona anche **messaggio vocale**, il suono della sirena durerà solamente 5 secondi.
- Il modulo può inviare messaggi vocali preregistrati oppure messaggi personalizzati, registrati dall'utente.
- È possibile inviare notifica sul cambiamento dello stato dell'ingresso all'istituto di vigilanza.
- Mettendo lo spunto sulla casella „ **Conferma non necessaria**” si potrà rifiutare la chiamata del modulo.
- In caso si sia attivata la funzione „ **Cicla i contatti** ” (**Altre Impostazioni, Chiamata Vocale**) . Rifiutando la chiamata sarà il prossimo numero indiato a riceverla.
- La modalità chiamata via **DTMF** avviene mettendo lo spunto nella casella successiva :(**Conferma chiamata con #**) per cui si conferma l'avvenuta ricezione della chiamata tramite il pulsante **#**. Invece, tramite il pulsante „* ” è possibile interrompere immediatamente il ciclo delle chiamate.
- **ATTENZIONE:** Nel caso si usi il ProCon GSM in **modalità GPRS**, non sarà possibile confermare la chiamata ricevuta tramite il tasto **#**

- Per il primo ingresso (ingresso **IN1**) è possibile impostare l'invio di un allarme quando il dispositivo viene acceso. In questo caso il modulo indipendentemente dal suo stato inserito/disinserito genererà un allarme.
- Questa funzione viene suggerita nel caso si desideri un avviso-allarme quando il modulo viene avviato.
- Nel campo **Testo dell'SMS** è possibile inserire il testo del messaggio da inviare fino ad un massimo di 32 caratteri.

È possibile configurare gli ingressi anche tramite comandi SMS tramite la seguente sintassi:

<1234>INPUT1=<tnneeeeeeee>

t= 0 (significa) → spento,

1 → allarme 24h

2 → riservato

3 → allarme normale

4 → allarme ritardato

nn → NO oppure NC eeeeeeee

Altri parametri: 1.e =1 → SMS al ripristino 2.e =0 → Sempre 0 3.e =1 → Sirena nel messaggio vocale 4.e =1 → Invia messaggio vocale 5.e =1 → Invia Contact ID 6.e =1 → Conferma non necessaria 7.e =1 → Conferma chiamata con(#) 8.e =0 → Sempre 0

Messaggi vocali

Carica voci

Riproduci il messaggio di intestazione prima del messaggio di evento

Intestazione: Internal [Carica] [Play] [Stop] [Red]

IN1: Internal [Carica] [Play] [Stop] [Red]

IN2: Internal [Carica] [Play] [Stop] [Red]

IN3: Internal [Carica] [Play] [Stop] [Red]

IN4: Internal [Carica] [Play] [Stop] [Red]

Alimentaz.: Internal [Carica] [Play] [Stop] [Red]

Tamper: Internal [Carica] [Play] [Stop] [Red]

Formato del file audio: 8KHz, 8bit, mono, PCM

In **Messaggi vocali** è possibile associare messaggi preregistrati ai diversi tipi di allarmi.

- Il **messaggio di intestazione** può essere utile se attendiamo notifica da più moduli GSM, per poterli identificare correttamente (per esempio tramite indirizzo o nome dell' oggetto).
- Cliccando sul pulsante rosso si possono registrare messaggi personalizzati con l'aiuto del microfono in dotazione al computer. La lunghezza di questo messaggio non può superare gli 8 secondi, mentre quella del messaggio di intestazione non deve superare i 15 secondi.
- Prima della registrazione dei messaggi bisogna impostare l'amplificazione ed il livello di segnale per ottenere la migliore qualità di registrazione e quindi riproduzione.
- Con il pulsante Play è possibile riascoltare il messaggio registrato.
- Per caricare un messaggio pre registrato cliccare sull'icona accanto del campo del testo.

I messaggi devono essere registrati nel formato: 8kHz, 8 bites, mono, PCM, wav. Usando il microfono in dotazione al computer, non un microfono esterno quindi, queste impostazioni sono automatiche.

Per caricare il file cliccare su **Carica**

Il riconoscimento toni via dtmf (#) non è disponibile su ProCon 3G.

Uscita (Out)

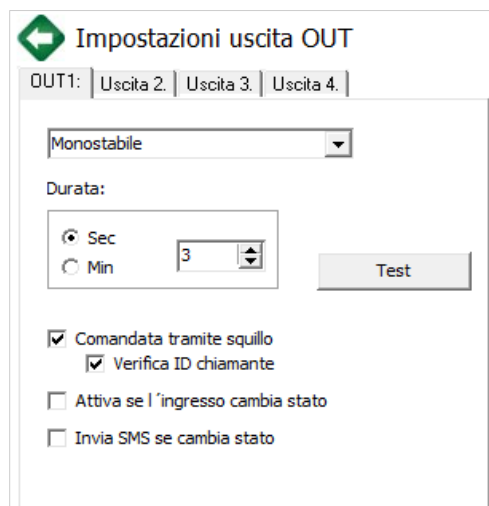

Nella finestra OUT si possono eseguire le impostazioni relative all'uscita del modulo. L'uscita può essere **monostabile** oppure **bistabile**

- In caso di funzionamento monostabile l'uscita può essere attivata per un massimo di 65 000 secondi e al termine dell'intervallo di tempo prescelto l'uscita tornerà allo stato precedente.
- Nel caso di scelta di stato **bistabile** il ripristino allo stato precedente avverrà solo previo un nuovo controllo.
- Selezionando **Errore SMS** se il modulo non riesce ad inviare l'SMS a causa di un errore nella rete dell'operatore telefonico, verrà inviato " **Errore SMS** "
- **Errore GSM** può essere configurato e attivato nel caso in cui avverrà un rilevamento della perdita della connessione con la rete GSM e cesserà quando la connessione verrà ristabilita.

- L'uscita è comandabile attivamente tramite una chiamata vocale oppure automaticamente tramite un evento-allarme allarme (se il tipo dell'ingresso è 24 h)
- L'uscita è comandabile con una chiamata collegata all'identificazione ID chiamante tramite preregistrazione del numero telefonico nella memoria del modulo o della SIM. Cio' significa che solo previa identificazione/riscontro del numero chiamante sarà possibile controllare il modulo.
- Senza l'attivazione dell'identificazione ID chiamante le uscite del modulo potranno essere controllate o modificate **DA CHIUNQUE CONOSCA IL NUMERO DELLA SIM CARD INSERITA NEL MODULO.**
- Con la verifica ID chiamante attiva se il numero in entrata non è registrato nella memoria la chiamata verrà rifiutata e l'uscita non verrà comandata. Per motivi di sicurezza si consiglia di utilizzare quindi **SOLO E SOLTANTO** la funzione „ Verifica ID chiamante”.
- **Si possono aggiungere ,come accessori, ulteriori uscite con l'aiuto delle schede di espansione EXP Relay, oppure EXP Relay3 . Le schede di espansione sono configurabili nella scheda Altro del software ProRead.**

La scheda di espansione **EXP Relay 1** dispone di un'uscita mentre **EXP Relay 3** ne ha 3, quindi usando quest'ultima modulo GSM avrà 4 uscite configurabili separatamente.

- **Si può collegare solo una scheda di espansione, non entrambe!**

La scheda andrà collegata al connettore **Panel** del modulo.

- Entrambe le schede possiedono un interruttore di bassa tensione.
- EXP Relay1 dispone di un relè NO/NC, EXP Relay3 dispone di un jumper output configurabile in ON oppure NC
- L'uscita è configurabile anche via SMS con il seguente comando:
1234OUTx → Parametro scelto : ON, OFF, RUN oppure si attiva nell'intervallo di tempo scelto (indicato in 5 caratteri)
Esempio: 1234OUT1=00003 → Comando uscita 1 per 3 secondi

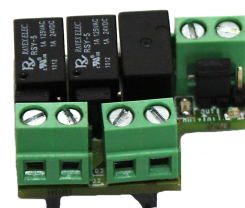

EXP RELAY3

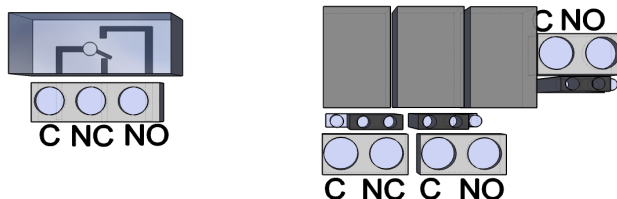

Schema 6: EXP Relay ed EXP Relay3

Tamper e RESET DI FABBRICA

Il modulo GSM è collegabile ad un tamper esterno: nel caso che l'elemento di chiusura della scatola che contiene il ProCon GSM venga rimosso, il modulo farà partire un allarme.

- Il connettore si trova accanto al primo output del connettore comune dell'uscita 1. L'utilizzo del tamper è identico a quella degli ingressi, può controllare cortocircuito ed interruzione.
- Collegare il morsetto secondo lo schema indicato. **COLLEGARE IL TAMPER AL C DI QUALUNQUE INGRESSO MA NON A QUELLO DELL'USCITA.**

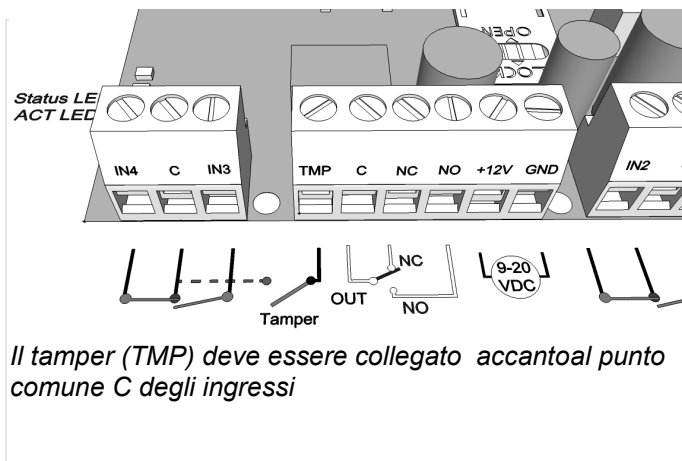

Il morsetto tamper è configurabile come gli ingressi. Se è necessario il tamper può essere usato come 5. ingresso.

Se il tamper controlla l'apertura del coperchio del contenitore, il tipo dell'ingresso deve essere normalmente chiuso.

Prima di accendere il modulo creare un corto circuito al tamper (**RESET DI FABBRICA**). Accendere il modulo e dopo 3 secondi le impostazioni di fabbrica vengono ripristinate. In questo caso i LED ACT e STATUS lampeggiano con alternanza.

Impostazioni del Tamper

Notifica allarme tramite SMS

+393471234567 Phone5
 +393351234567 Phone6
 +393287654321 Phone7
 Phone4 Phone8

Notifica allarme tramite messaggio vocale

+393471234567 Phone5
 +393351234567 Phone6
 +393287654321 Phone7
 Phone4 Phone8

Tipo di ingresso:
 01/ Allarme 24h

Normalmente Chiuso
 Normalmente Aperto

SMS/Chiamata al ripristino
 Sirena nel messaggio vocale
 Invia messaggio vocale
 Invia Contact-ID
 Conferma non necessaria
 Conferma chiamata con (#)

Testo dell'SMS:
 Allarme Tamper

Alimentazione

- Il modulo GSM controlla costantemente l'alimentazione cui è collegato ed in caso di qualche problema è in grado di inviare notifica.
- In **Impostazioni di Controllo dell'Alimentazione** è possibile indicare un valore di tensione al di sotto del quale il modulo invierà un allarme.
- Il modulo dispone di un connettore di batteria al quale è possibile collegare la batteria ProBattery.
- **ATTENZIONE!** I moduli senza batteria in caso di mancanza rete si spengono.
- Le ulteriori funzioni sono identiche a quelle degli ingressi.

Impostazioni controllo di alimentazione

Notifica allarme tramite SMS

+393471234567 Phone5
 +393351234567 Phone6
 +393287654321 Phone7
 Phone4 Phone8

Notifica allarme tramite messaggio vocale

+393471234567 Phone5
 +393351234567 Phone6
 +393287654321 Phone7
 Phone4 Phone8

Tensione di allarme
 11V

SMS/Chiamata al ripristino
 Sirena nel messaggio vocale
 Invia messaggio vocale
 Invia Contact-ID
 Conferma non necessaria
 Conferma chiamata con (#)

Testo dell'SMS:
 Allarme alimentazione

Life Test Configurazione

La notifica lifetest informa l'utente sul corretto funzionamento del dispositivo

- È possibile impostare con quale frequenza si desidera ricevere il messaggio ed a che ora.
 - Per l'invio del lifetest bisogna spuntare **Invia notifica di esistenza in vita!**
 - È **importante** impostare quanti giorni **dopo** la configurazione del modulo si desidera ricevere la prima notifica e **non** far risultare contemporanee la configurazione del modulo e l'invio della prima notifica i vita.
 - I parametri dell'invio lifetest sono modificabili anche via SMS tramite questa sintassi:
 - 1234LIFEST=ccssttttttt
- ccc → la frequenza in giorni/ciclo (per esempio: 007 giorni)
 ss → ora in cui si desidera ricevere la notifica giornaliera

ttttttt → a quale numero della lista si desidera ricevere il messaggio (esempio.: 00100000 → al terzo fra i numeri registrati verrà inviata la notifica)

Anti Jammer System (AJS)

- Usando un apposito disturbatore di segnali (jammer) GSM il modulo GSM può essere sabotato tramite l'annullamento del segnale di trasmissione GSM o la sospensione dello stesso. L'Anti Jammer System (AJS) controlla costantemente i cambiamenti del livello di segnale GSM.
- Si può impostare quale output si desidera controllare istantaneamente quando viene rilevato un allarme/evento Anti Jammer. In questo caso (Immagine) il modulo comanderà un dispositivo collegato all'uscita (per esempio: una sirena esterna che verrà attivata in caso di rilevamento allarme Anti Jammer).

Il modulo può inviare SMS/chiamata vocale solo se la connessione con la rete GSM non è caduta completamente.

- In caso contrario l'invio tramite SMS/chiamata vocale sarà effettuato appena la rete GSM sarà disponibile nuovamente.

Notifica su arma/disarma

È possibile ricevere un SMS sull'inserimento e sul disinserimento del modulo.

La lunghezza del testo non può superare i 32 caratteri.

- È possibile impostare che il modulo in un'ora preimpostata si inserisca o si disinserisca automaticamente.
- Oltre ai numeri da avvisare anche l'ID chiamante può ricevere notifica sul cambiamento stato del modulo.

Exp Alarm- Scheda di espansione con funzioni centrali di allarme GSM

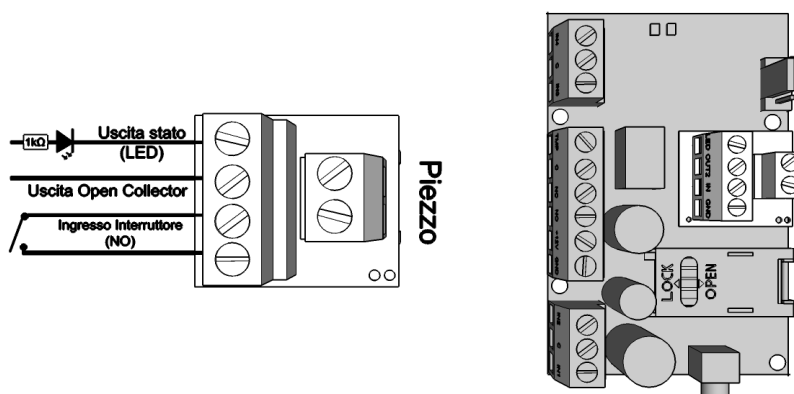

Schema 7: Collegamento scheda di espansione centrale di allarme

- Grazie alla scheda di espansione il modulo è utilizzabile come centrale di allarme autonoma.
- Collegare la scheda di espansione al connettore appropriato secondo lo schema
- Si può collegare solo una scheda di espansione al modulo.
- La scheda di espansione Centrale di Allarme offre le seguenti funzioni aggiuntive per il modulo:
 - Uscita stato: se vi si collega un led (usando una resistenza per controllare il passaggio di energia elettrica) questo può segnalare la condizione di avvenuta attivazione del modulo del modulo. Quando il modulo viene inserito il LED collegato comincia a lampeggiare.
 - Uscita Open Collector che funziona come una seconda uscita. Quando controllata chiuderà al GND della scheda di espansione allarme
 - Extra ingresso tramite il quale è possibile inserire/disinserire il modulo tramite contatto continuo o comando ad impulso(si consiglia di collegare un'interruttore a chiave, ossia a contatto continuo)

- Connessione Piezo: è possibile collegare uno speaker che può generare un suono per differenziare lo stato di armamento del modulo oppure un allarme.

Impostazioni Sorveglianza Remota tramite chiamata vocale

- Parallellamente alla notifica verso una Stazione di Controllo (Sorveglianza remota, istituto di vigilanza) il modulo può inviare un SMS oppure una chiamata vocale. Per utilizzare tutti i tipi di notifiche il livello del segnale GSM deve superare il 50 %.
- Il modulo darà priorità al numero collegato all'istituto di vigilanza e successivamente ai restanti numeri da contattare tramite notifica.
- Si possono indicare due numeri telefonici identificati come sorveglianza remota: il secondo numero di telefono verrà contattato in caso di chiamata fallita con il primo numero
- L'ID cliente viene determinato dall'istituto di vigilanza.
- Utilizzare solo il proprio ID.
- Per migliorare la comunicazione con l'istituto di vigilanza aumentare il livello del segnale di trasmissione (TX) o ricezione (RX) del modulo.
- Esempio1: Se il codice non è interpretabile dall'istituto di vigilanza modificare il livello del trasmettitore, quindi TX
- Esempio2: Se durante l' handshake il modulo GSM non riesce a ricevere la risposta dall'istituto di vigilanza, modificare il valore del ricevitore (RX).

Si consiglia di modificare i valori di default solo se è veramente necessario.

Configurazione di codici personalizzati (Contact ID)

- Il modulo può inviare anche propri segnali (segnali ingresso, guasto alimentazione) all'istituto di vigilanza o sorveglianza remota.
- È possibile modificare i codici Contact ID ed i codici associati alle Zone
- La notifica può essere visualizzata sotto **Servizio -> Stato dispositivo**. Qui nella finestra codici di errore si visualizza anche l' attuale Contact ID.
- Nel caso in cui i messaggi non siano interpretabili, verificare lo stato del livello di segnale (nel caso aumentare il valore TX) oppure modificare il posizionamento dell'antenna.
- **L'antenna collegata deve essere sempre lontana dal modulo e da qualunque altro dispositivo elettronico.**

GPRS

In questa pagina si possono impostare i protocolli di trasmissione. Sugeriamo l'utilizzo del protocollo TCP solo se necessario e se le condizioni non permettono l'utilizzo del protocollo UDP che permette una maggiore velocità di comunicazione.

- L'uso del protocollo UDP non richiede l'uso del nome utente e la password.
- I protocolli di comunicazione supportati sono ENIGMA e SIA IP.
- L'indirizzo IP ed anche il nome Domain (necessita la configurazione del server DNS) sono anche accettati.
- Si possono indicare server di riserva per assicurarsi altri canali di comunicazione.
- Si può impostare con quale frequenza sarà inviato il messaggio di testo.
- Uno speciale codice quale ID di contatto può essere associato a tale operazione.
- Il codice cliente salvato nel modulo GPRS GPRS/IP verrà usato quale ID nella scheda chiamata vocale quando

inoltrata tramite GPRS/IP.

- Possiamo impostare invio notifiche (ingressi, alimentazione, tamper, lifetest). I codici possono essere impostati sotto "Codici generati dal modulo".

I Contact ID inviati vengono memorizzati nella lista eventi.

Altro

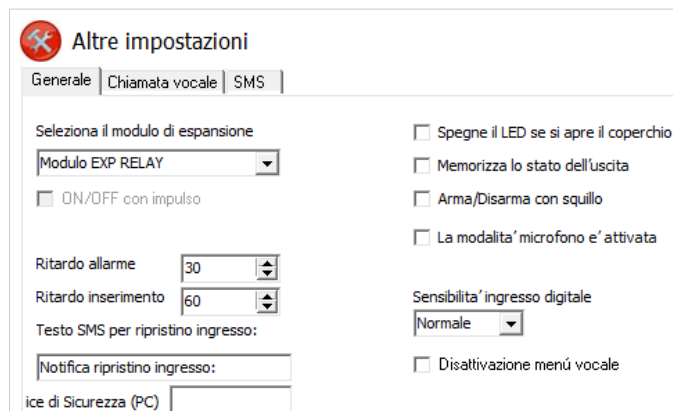

In questa scheda possono impostare le ulteriori funzioni del modulo secondo queste categorie:

Generale, chiamata vocale e SMS.

Scheda **Generale**:

- Si può selezionare **la scheda di espansione** (EXP Relay oppure EXP Alarm)
- **ON/OFF tramite impulso**: per armare o disarmare il modulo basta solo inviare un impulso all'ingresso dell'EXP Alarm.
- **Ritardo allarme**: se il tipo dell'ingresso è ritardato
- **Ritardo inserimento**: il tempo disponibile per lasciare le zone in caso di inserimento ritardato.
- **Testo SMS** sul ripristino ingresso
(Comando SMS: 1234SMSTEXT16=testo sms*)
- **Modifica del Codice di sicurezza PC** (Se questo campo è vuoto la richiesta codice è disabilitata)
- Se il contenitore del modulo è chiuso (tramite tamper microswitch) è possibile **spegnere i LED**
- **Salvare lo stato dell'uscita nella memoria interna** garantisce che in caso di interruzione di corrente, l'uscita torni nuovamente allo stato salvato al ripristino della corrente stessa
- Qui è possibile selezionare se si desidera **armare e disarmare il modulo con uno squillo** (quindi con identificazione ID chiamante)
- **Sensibilità ingresso**: (spento: 10 ms, basso: 100 ms, normale: 400 ms, medio: 1 mp, forte: 5 mp)
- È possibile **disabilitare il menù vocale** qui.

Chiamata vocale:

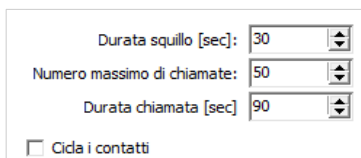

- **I parametri della chiamata vocale: impostazione della durata del tentativo di chiamata e durata operativa della chiamata (in caso di risposta) e numero massimo di chiamate.**

(Comando SMS: 1234RINGTIME=030 → 30 secondi di squillo)

- **Selezione chiamate multiple:ogni numero registrato verrà contattato.**

SMS:

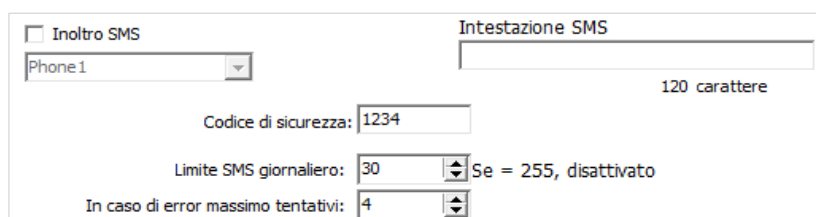

- **Inoltro SMS** ad uno dei 8 numeri preregistrati. Attenzione! Non inserire mai qui il numero della SIM collegata al modulo
- Qui si può modificare **il codice di sicurezza SMS**.
- **Limite SMS giornaliero**: È possibile impostare il numero massimo dei messaggi che il modulo può inviare in un giorno. Questa funzione può essere disabilitata se il valore è impostato a 255. **Se questo valore viene impostato a 0 il modulo non invia alcun SMS!**
- È impostabile anche il numero massimo dei tentativi per l'invio SMS in caso di errore
- **Inoltro SMS** ad un numero preimpostato (Comando SMS: 1234REDIR=1...8)
- **Intestazione SMS**: Questo testo apparirà all'inizio di ogni SMS

Programmazione via Smartphone

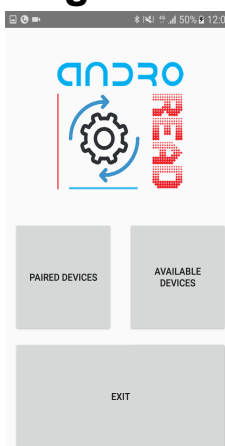

L'applicazione Androread è disponibile gratuitamente in GooglePlay. Lanciata l'applicazione, bisognerà stabilire la connessione tra la stessa applicazione e il modulo/moduli a disposizione. A modulo acceso, la connessione avverrà automaticamente. Cliccando sul pulsante di sinistra "Dispositivi associati" e indicando il modulo a disposizione, al completamento della barra di lettura si potrà verificare configurazione e stato del modulo associato all'applicazione.

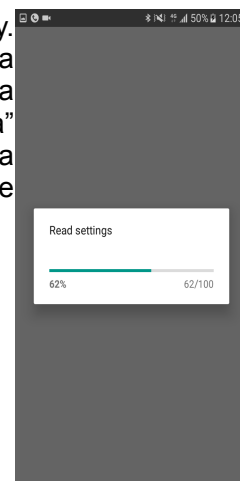

Albero dei menu

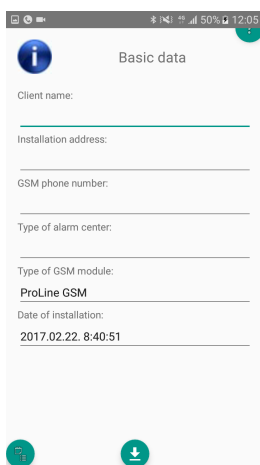

Le impostazioni si richiamano dal menu in due modi, sfiorando le schermate (sweep) o tramite il pulsante del menu in basso a sinistra.

La descrizione dei comandi si ottiene toccando l'icona nell'angolo in alto a destra della schermata in visualizzazione.

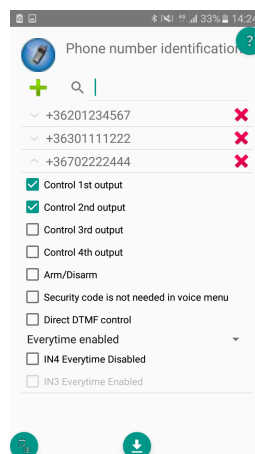
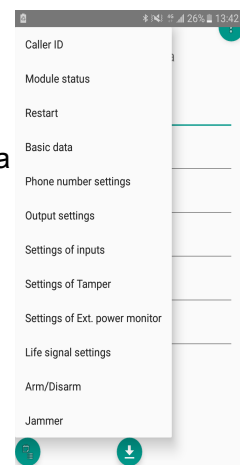

Scegliendo l'opzione "ID chiamante", possiamo salvare i numeri di telefono nella memoria del modulo e quindi, ad operazione avvenuta, possiamo indicare a quali numeri assegnare diverse funzioni come armare/ disarmare o il controllo dell'uscita 2. Possiamo memorizzare fino a 1000 numeri di telefono.

Tramite il menu "Stato del modulo" si verifica, appunto, lo stato attuale del modulo. Qui possiamo vedere informazioni relative agli ingressi, uscite, manomissione, alimentazione, potenza del segnale GSM e lo stato attuale della rete GSM

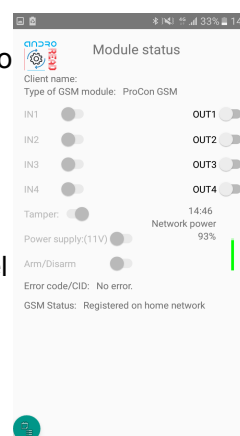

Programmazione via comandi SMS

Il modulo è programmabile anche tramite comandi SMS. Il messaggio deve iniziare con il codice di sicurezza che è modificabile. Un SMS può contenere più comandi ma la lunghezza del messaggio non può superare i 160 caratteri. Il modulo (se è possibile) invia un messaggio di conferma dopo ogni SMS. Se non si desidera riceverlo, bisogna inviare il comando **NOSMS** oppure **RECALL** quando il modulo conferma tramite una chiamata se la programmazione ha avuto successo.

Sintassi dei comandi:

- **Non devono contenere caratteri accentati**
- **Usare solo il maiuscolo.**
- **I comandi devono essere divisi con uno spazio**
- **Oltre al carattere = è possibile utilizzare anche il carattere #.**
- **All'inizio del messaggio bisogna inserire il codice di sicurezza e poi il primo comando, senza spazio**
- **In caso di invio di testo di comando tramite SMS è obbligatorio inserire il simbolo ASTERISCO * alla fine del testo e senza spazio.**

La lista dei comandi SMS

Descrizione	Comando SMS		Valore x		Valori dopo=	Esempio
Modifica codice di sicurezza	CODE			=	Nuovo codice di sicurezza	1234CODE=4321
Impostazione orologio	CLOCK			=	aammggoomm aa: anno, mm: mese gg: giorno, oo: ora mm: minuto	1234CLOCK=1906041245 La data sarà: 2019/ 06/ 04/ 12.45
Aggiunta numero di telefono per identificazione ID chiamante	ADD			=	Numero di telefono (+39-tel)	1234ADD=+39471234567
Cancellazione del numero di telefono per controllo uscita	DEL			=	Numero di telefono (+39-tel)	1234DEL=+39471234567
Aggiunta numero di telefono da avvisare	TEL	x	Numero del numero telefonico 1-8-ig	=	Numero di telefono (+39-tel)	1234TEL011=+39471234567
Impostazione ingresso	INPUT	x	Numero ingresso	=	tnneeeeeeee t: 0 → spento, 1 → 24h normale, 2 → di riserva, 3 → istantaneo 4 → ritardato nn → NA o NC eeee...: Altri parametri: 1.e =1 → SMS sul ripristino 2.e =0 → obbligatoriamente 0 3.e =1 → Suono di sirena 4.e =1 → Messaggio vocale 5.e =1 → Istituto di vigilanza 6.e =1 → Non bisogna rispondere 7.e =1 → Conferma DTMF (#) 8.e =0 → obbligatoriamente 0	1234INPUT1=1NC00100000 IN1: - 24 h normale - Normal Close - Non si desidera SMS sul ripristino - Si desidera ricevere suono sirena - Non si desidera ricevere messaggio vocale - Non si desidera inviare notifica alla vigilanza - Bisogna rispondere - Non si desidera conferma DTMF
Impostazione uscita	OUTCONF	x	Numero uscita	=	iiiiirhn iiii → se 00000 allora sarà bistabile, altrimenti il tempo del comando in secondi r → comando in caso di allarme h → comando con chiamata n → = 1 → Senza riconoscimento numero	1234OUTCONF=00003110 L'uscita sia monostabile, 3 secondi, è comandabile con una chiamata o con un allarme, comandabile solo con identificazione numero
Invio lifetest	LIFETEST			=	ccsstttttt ccc → la frequenza con la quale si desidera ricevere la notifica (p.: 030 giorni)	1234LIFETEST=0071100100100 0 - ogni 7 giorni - Alle ore 11

				ss → a che ora si desidera ricevere l'SMS (p.: alle ore 12) ttttttt → a quale numero inviare tra i 8 numeri pl.: 00100000 → 3. numero di telefono, 01010000 → 2. e 4. ...ecc.)	- al 3. ed al 6. numero di telefono
Impostazione invio notifica	SEND	x	1.: 1. ingresso 2.: 2. ingresso 3.: 3. ingresso 4.: 4. ingresso 9.: tamper 10.: alimentazione 12.: lifetest	= sssssssvvvvvvv sssssss → numeri di telefono per notifica SMS (0 oppure 1) vvvvvvv → numeri di telefono per notifica chiamata (0 oppure 1)	1234SEND2=0010000011110000
	SMSTEXT	x	1.: 1. ingresso 2.: 2. ingresso 3.: 3. ingresso 4.: 4. ingresso 9.: tamper 10.: alimentazione 12.: lifetest 16.: testo sul ripristino	= Il test dell'SMS chiuso con *. Il testo non può contenere caratteri con accento.	1234SMSTEXT1=testo allarme *
Inoltro SMS in arrivo	REDIR			= Il numero del numero da avvisare da 1 a 8	1234REDIR=2
Impostazione durata di squillo	RINGTIME			= Da 001 a 255 (in secondi)	1234RINGTIME=030 squillo per 30 secondi
Stato modulo	INFO			Comando	1234INFO
Dopo la programmazione non invia SMS di conferma	NOSMS			Comando	1234Comando1 Comando2... NOSMS
Comando uscita	OUT	x	Numero uscita	= ON → Attivazione OFF → Disattivazione RUN → comando secondo la configurazione sssss → Si attiva l'uscita per un periodo pari a questo parametro (in secondi)	1234OUT1=ON Attiva uscita1 1234OUT2=OFF Disattiva uscita2 1234OUT3=RUN Comando uscita3 1234OUT4=00003 Attivazione uscita 4 per 3 secondi
Riavvio del modulo	RESTART			Comando	1234RESTART

Esempi comandi SMS:

Esempio 1 : Impostazione ingresso, modifica del numero di telefono in posizione 3, invio SMS e chiamata vocale per il numero di telefono in posizione 3:

5384TEL3=+39471234567 CLOCK=1906041245 INPUT2=4NO00100000 SEND2=001000000100000

SMS include :

5348 → Codice di sicurezza SMS, ogni SMS bisogna iniziare con questo codice (Per modificarlo utilizzare il codice CODE. Il codice di default: 1234)

TEL3= → Modifica del terzo numero di telefono da avvisare. Indicare il numero di telefono nel formato internazionale.

CLOCK= Modifica della data : 2019/ 06/ 04/ 12.45

INPUT2= → Configurazione dell'ingresso 2: Ingresso normalmente aperto, ritardato, in caso di allarme invia un messaggio con suono di sirena.

SEND2= → L'ingresso 2 invia un SMS e un messaggio vocale al terzo numero di telefono nella lista.

Esempio 2: Modifica del testo SMS dell'ingresso 2. Impostazione uscita e invio lifetest. Aggiunta di un numero di telefono per comando uscita. Infine, modifica codice di sicurezza SMS.

5384SMSTEXT2=Allarme ingresso 2*[SPAZIO]OUTCONF1=00003010[SPAZIO]ADD=+36705553456[SPAZIO]LIFETEST=007123000100000[SPAZIO]CODE=2345

SMSTEXT2= → Modifica testo SMS dell'ingresso 2. Non può contenere caratteri con accento.

OUTCONF1= → Impostazione uscita: monostabile,3 secondi, con identificazione ID chiamante.

ADD= → Aggiunta numero di telefono per comando uscita.

LIFETEST= → Invio lifetest una volta alla settimana alle 12:30 al terzo numero di telefono.

CODE= → Nuovo codice di sicurezza 2345. Vista compatta per comando cancello GSM

Su modello della scheda di configurazione dell'InterCom GSM è stata sviluppata una scheda compatta per la programmazione del ProCon GSM. In una sola finestra sono disponibili tutti i parametri necessari per la programmazione di un apricancello GSM.

Per l'apertura di questa scheda bisogna spuntare nella finestra iniziale **Comando cancello**.

La nuova scheda compatta include:

- configurazione uscite (cancelli): monostabile o bistabile
- comando uscita con riconoscimento ID chiamante, comando tramite DTMF, associazione dei numeri alle uscite
- codice di sicurezza SMS e PC
- aggiornamento firmware
- disattivazione richiesta PIN sulla scheda SIM
- riletture livello di segnale GSM, lista eventi, stato attuale del modulo
- schemi di collegamento

Per la programmazione di un apricancello GSM bisogna eseguire solo 4 (+1) passi:

Passo 1: configurare le uscite:

- le uscite sono configurabili liberamente
- l'uscita può essere monostabile (65 000 secondi) o bistabile
- comandabile con o senza identificazione ID chiamante
- con il pulsante Test è possibile provare le impostazioni attuali
- per ulteriori uscite bisogna utilizzare schede di espansione (Exp Relé oppure Exp Relé3)

Passo 2: indicare i numeri di telefono che possono aprire il cancello:

- nella memoria interna si possono memorizzare 1000 numeri di telefono
- il numero deve essere inserito nel formato internazionale (+39)
- Selezionando il numero prescelto nella tabella numeri è possibile associarlo all'uscita da comandare
- Per controllare il modulo basta solo inviargli una telefonata. Se si passa al controllo del modulo tramite impulsi DTMS il modulo accetterà la chiamata e si potranno controllare le uscite è possibile tramite gli impulsi -codici DTMF- della tastiera del proprio cellulare.

Passo 3: Mantenimento del livello di sicurezza del dispositivo

- modificare il codice di sicurezza SMS e, eventualmente, programmare anche il codice di sicurezza del PC. il codice di sicurezza SMS per default è 1234

Passo 4:(opzionale): ulteriori funzioni

- cliccando sul pulsante Altro si possono impostare diverse notifiche relative al funzionamento del dispositivo
- è possibile ricevere una notifica SMS sia sulla mancanza che sul ripristino della tensione di rete
- è possibile ricevere un SMS lifetest sul corretto funzionamento del dispositivo
- i messaggi in arrivo dalla scheda SIM inserita nel modulo possono essere inoltrati ad un numero di telefono preimpostato

Infine, inviare la configurazione prescelta al modulo GSM